

DOORMAX AS

Porter litt utenom det vanlige!



Pålitelige Portløsninger

www.doormax.no

INNHold

Innhold	2
Vogndør/Retro	4
Ribb (Liggende panel)	5
Midribb	6
Flush	7
Slick (Glatt)	8
Topribb	9
Cassette/Fyllinger	10
Slick Plus (Glatt)	11
Makroribb (Stucco)	12
Mikroribb (Glatt)	13
Skyveport	14
Full view paneler	16
Ventilasjonsport	17
Dobbel dør	18
Sidedør	19
Gangdør i port	19
Vindu og Design/Dekor	20
Vinduer i rustfritt stål DESIGN	21
Paneler	22
Tilbehør/Ekstrautstyr	23
Beslag <i>Type R-40</i>	24
Beslag <i>Type TL</i>	25
Viktig	26
Notater	27

Doormax AS har spesialisert seg på salg & service av leddporter og etter mange års erfaring har vi nå et produktspekter som kan beskrives med ett ord – Pålitelig.

Fra pålitelig arbeidsstokk, pålitelige råvarer, pålitelig isolasjon til pålitelig beslag og sist men ikke minst pålitelig service. Alt dette sammen med flott Design – **vil imponere**.

Flere av Doormax's Leverandører produserer porter døgnet rundt og leverer porter av høyeste kvalitet til alle land i Europa. Ytterligere informasjon om produktene – ta kontakt med Doormax AS. Vi er venten på å få hjelpe – nettopp deg!

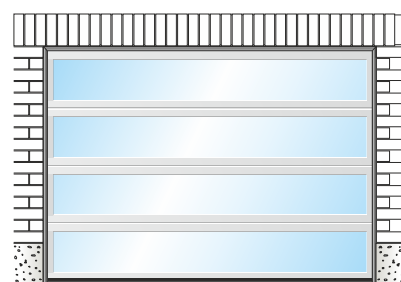
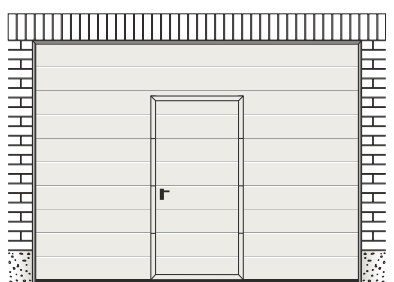
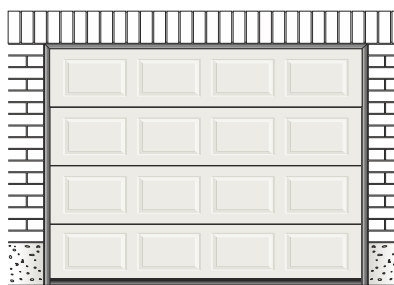
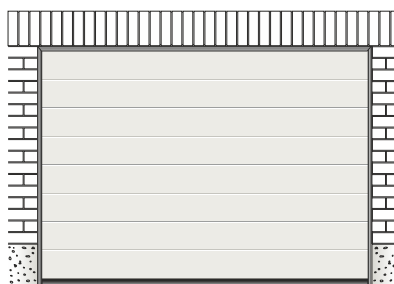



HVORFOR VELGE DOORMAX PORT?

Komfort. Leddport er enkel og bruke – den gir deg maksimal plass både inni og utenfor garasjen. Du kan også parkere bilen helt inntil porten.

Variasjon. Bredt utvalg av design. Doormax tilbyr mange typer leddporter av både standard og unik design. Du får porten som kan tilpasses enhver type hus.

Tilpassing. Alle garasjeporter produseres nøyaktig etter mål og ønske. Du kan derfor få en port som passer nøyaktig til din garasje for en gunstig pris.



Kvalitet og sikkerhet. Doormax er opptatt av kvaliteten og jobber etter krav som stilles av EN ISO 9001:2000-Kvalitetsstandard.

Alle Doormax's leddporter, manuelle og de som er drevet med portåpner er testet og oppfyller alle krav i EU-Standard NS- EN 13241-1. Fjærbrudd sikring og fingerklemsikring i panel og beslag er noe av utstyret som sørger for en trygg drift av porten. Doormax's lange erfaring i bruk av sikkerhetssystemer, gjør at vi leverer garasjeport med meget høy fokus på sikkerhet. Dette gir deg og familien din en ekstra sikkerhet i hverdagen.

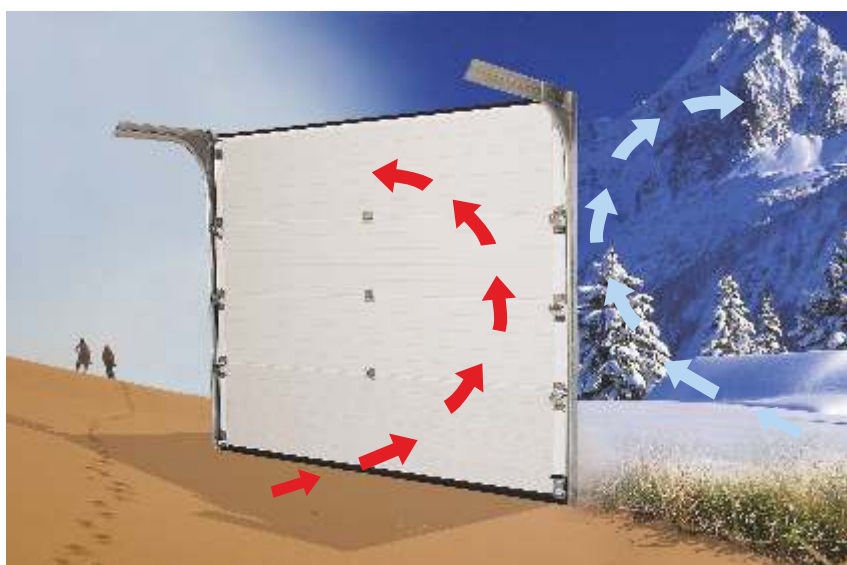

Isolering. Leddporten's paneler er fylt med 40 mm tykt poluretanskum. Porten er tett på alle kanter på grunn av effektive værtettningslister.



VOGNDØR / RETRO



Én type dekor. Vogndør/Retro er dekor i "gammel stil" som passer flott til både hus, hytter eller båthus.

Porten kan ha ribb (liggende panel), midribb eller flush paneler med trestruktur.

For å gjøre utseende komplett er porten dekorert med hengsler og håndtak i metall.

Designet blir tilpasset kundens ønsker og portens størrelse.



RIBB (Liggende Panel)



Gylden eik

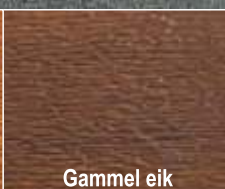

Gammel eik



Mørk eik

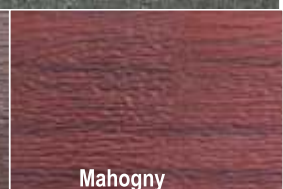

Mahogny

Liggende panel er det klassiske port mønsteret. Med horisontale striper hver 10 cm har porten et enkelt med samtidig stilrent uttrykk som kan passe til alle arkitekturstiler. Porten med liggende panel leveres både med tre- og stuccostruktur. Porten leveres i standard som hvit (RAL 9016) eller brun (RAL 8017), mot et rimelig tillegg kan den leveres i ønsket RAL farge.

Porter med treimitasjon er dekket av UV-beskyttet film og i 4 forskjellige fargevarianter av tre: Gylden eik, Gammel eik, Mørk eik og Mahogny. Port med liggende panel brukes mye både til smale og brede åpninger (max bredde 10 m).





MIDRIBB



Garasjeport i midribb er inndelt i horisontale striper som skaper inntrykk av at porten er fremstilt av hele treplanker. Denne porten er veldig populær i hele Europa.

Porten med midribb panel leveres både med tre- og stuccostruktur. Porten leveres i standard som hvit (RAL 9016), mot et rimelig tillegg kan den leveres i ønsket RAL farge.

NYHET!

Porten med midribb panel kan nå leveres i glatt overflate i standard farge hvit (RAL 9016), eller i ønsket RAL farge (tillegg). Midribb porten med treimitasjon har glatt overflate og er dekket av UV-beskyttet film med naturlig treutseende i 3 fargevarianter: Gylden eik, Gammel eik og Lys eik. Portens utseende skaper inntrykk av ekte eiketre.



FLUSH

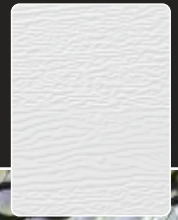

Flush portpanel med tre- eller stucco struktur passer godt til hus i klassisk og moderne stil.

Dekorative vinduer i rustfritt stål kan understreke bygningens utseende samt å skape noe unikt.

Flush porten leveres som standard i hvit (RAL 9016), mot et beskjedent tillegg kan den leveres i ønsket RAL farge.

Porten med treimitasjon i Gylden eik dekkes av UV-beskyttet film som gir overflaten det naturlige og varme eiketreeets utseende. Det skaper et inntrykk av gammelt tre, men krever lite stell og er lett å vedlikeholde.



SLICK (Glatt)



Denne estetiske nytelsen passer utmerket til alle eksklusive hus og om man i tillegg dekorerer den med flotte vinduer i rustfritt stål - kan det ikke gjøres mer eksklusivt.

Doormax's Slick port leveres med panel som har en helt glatt overflate. Det er brukt dobbel ståltykkelse på utsiden for å gi porten et virkelig solid uttrykk og utførelse.

Slick porten levers som standard i hvit (RAL 9016), sølv (RAL 9006) og antrasittgrå (RAL 7016), mot et tillegg kan også denne porten leveres i ønsket RAL farge.



TOPRIBB



Enda et nytt topp produkt fra Doormax. Vi kaller den Topribb. Det doble ribb designet er en av de flotteste stiler i markedet. Den solide stål tykkelsen gir panelet en glatt kvalitets overflate. Tre doble linjer mellom panelene gjør at denne porten ser velkjent ut, men samtidig forskjellig fra de andre. En vakker og stilren port.





CASSETTE / FYLLINGER



Port dekorert med stilige fyllinger er tidløse og passer alle typer hus. Porten med fyllinger leveres med trestruktur i standard farge hvit (RAL 9016), mot et tillegg kan den leveres i ønsket RAL farge eller i Gylden eik (treimitasjon).

Til hus som har fasade pyntet med treelementer vil port med fyllinger dekket av UV-beskyttet film i Gylden eik passe perfekt.



SLICK PLUS (Glatt)



Eksklusivt belagte glatte dører fikk navnet "Slick Plus" for original idé og imponerende utseende. Fargene copper og antrasitt grå inneholder "metallic"/glitter som gir et meget eksklusivt preg. Gylden eik har glatt overflate og er dekket av UV-beskyttet film med naturlig treutseende. I tillegg er det "rustfritt stål" som er blitt en stor suksess – denne taler for seg selv.

SLICK PLUS overflater;
Gylden Eik, "Rustfritt Stål", Koober, Antrasitt Grå, Antrasitt Sort og Antrasitt Grønn.





MAKRORIBB (Stucco)



MAKRORIBB RAL 9007 stucco

Styrken til disse portene i moderne stil understrekes av bølger som dekker overflaten. Dekorative vinduer i rustfritt stål gir porten et ekstremt grasiøst utseende.

Makroribb porten som har stucco struktur i overflaten er preget av bølger hver 10 mm og leveres som standard i sølv (RAL 9007), begge portene kan selvsagt leveres i ønsket RAL farge mot et lite tillegg.



MIKRORIBB (Glatt)

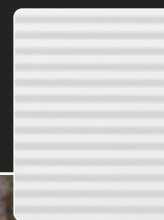

MIKRORIBB RAL 9016 glatt

Styrken til disse portene i moderne stil understrekes av bølger som dekker overflaten. Dekorative vinduer i rustfritt stål gir porten et ekstremt grasiøst utseende.

Mikroribb porten har en glatt overflate er preget av bølger hver 5 mm og leveres som standard i hvit (RAL 9016).



SKYVEPORT



- Design – samme utførelse som leddportene, men med stående seksjoner.
- Døren kan delvis åpnes - for gangdør bruk, eller bare en halv døråpning. Praktisk og varmebesparende.
- Korrosjonsbestandige aluminiumsbeslag som krever lite vedlikehold. Topp kvalitet på vogner og uten fjærer gir det stillegående og problemfri drift.
- Lav gulvskinne uten krav til gulvkanal.





Portåpner for ekstra
bekvemmelighet.



Trinse med kulelagre, kraftige vogner og solide skinner designet for en dør på opp til 30 kvadratmeter.

Lav gulvskinne kan festes på eksisterende gulv - enkel å montere og vedlikeholdsfri.

Spesiell lås for en manuelt operert skyveport.

Tettningsbørste rundt porten.

Dør seksjoner:

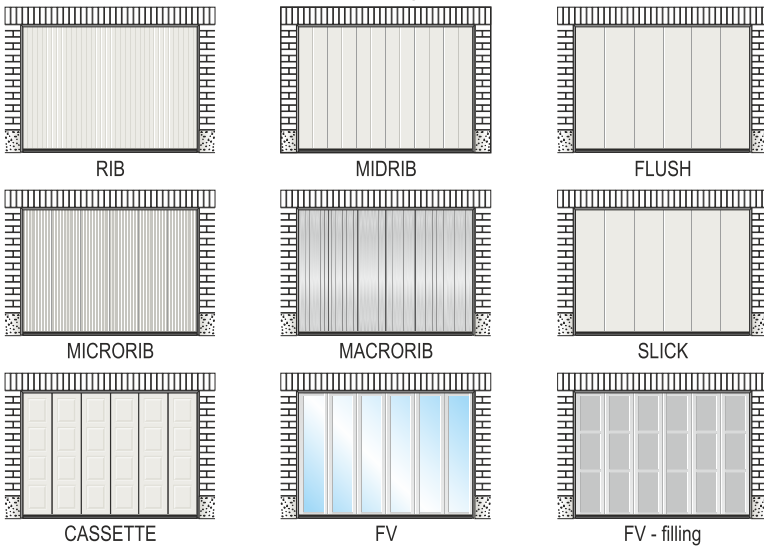

Panel:

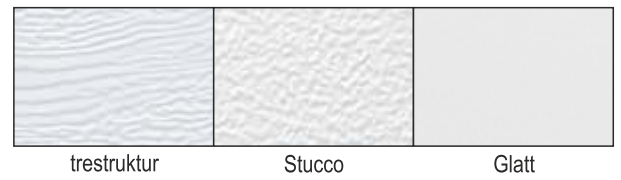



FULL VIEW PANELER

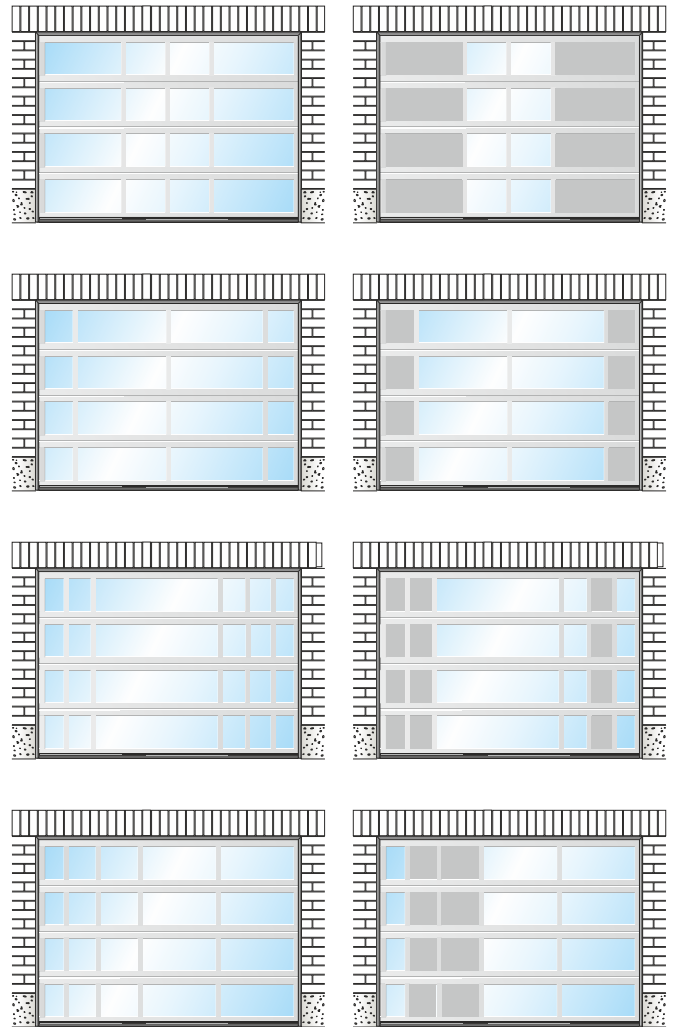

Til lysthuset eller til det moderne huset hvor kreative vindusløsninger er en stor del av fasaden kan Doormax's Panorama port være et godt valg.

Panoramaporten leveres med aluminiumsrammer i standard eloksert overflate eller i en ønsket RAL farge som passer portens omgivelser.

Det kan velges mellom glass (matt eller frostet) og polikarbonatglass (klart) samt et stort utvalg av konstruksjonsløsninger og farger, alt kan samordnes deres ønsker slik at dere får den perfekte porten!

Tonede glassoverflater er tilgjengelig i tredoble sikkerhets glass.



VENTILASJONSPORT



Ventilasjonsporten brukes til fellesgarasjer og garasjer med stort ventilasjonsbehov. Forsterkede aluminiumrammer og perforerte stålplateseksjoner beskytter og sikrer god luftsirkulasjon. Stort utvalg av diverse tilbehør – inngangsdører eller sidedør med nødåpningssystem, kraftig portåpner, trafikkllys, og sikkerhetsutstyr.

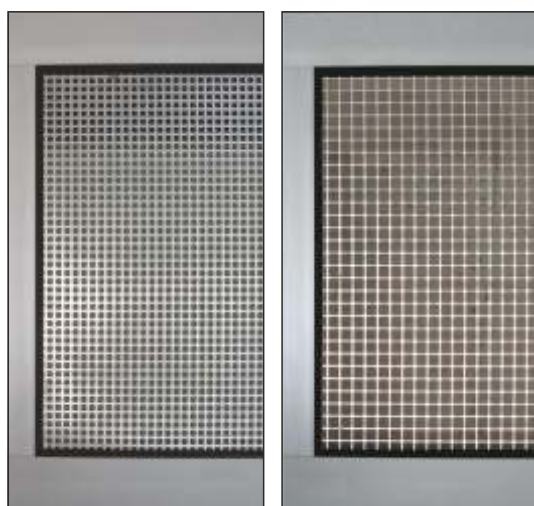
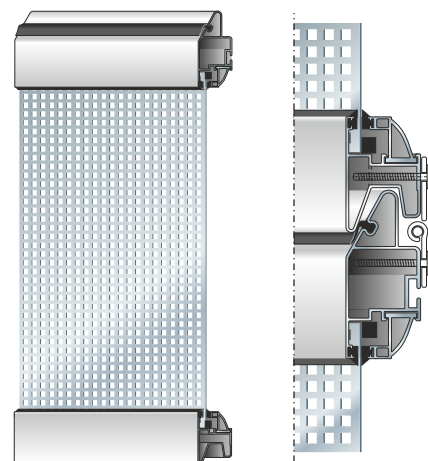

DOBBEL DØR



Isolert, robust, kompatibel med de fleste garasjeporter. Alle design, farger og panel modeller er tilgjengelig.

Det er mange dekor alternativer å velge i, design og standard vindu, full view panel, dekor i rustfritt stål eller "katte luke". Last Word in line 5 "valgfri" change to "ønsket".

Dørblader kan deles 50/50 eller 70/30 og håndtak på valgfri side. Håndtak i standard farger: svart, hvit, aluminium.

Portstørrelse: 3 meter bred og maks 2,5 meter høy.



SIDEDØRER



Dørkarmen kan leveres med eller uten hjørnelister.



Uten hjørnelister



Med hjørnelister

Festing til sidevegger



Hengsel med dørlukker



Sidedørene kan skreddersys slik at den passer til garasjeporten dere har valgt.

Dørene produseres i alle størrelser og med vindustyper etter kundens ønske.

Dobbel sidedør kan også leveres etter ønske.

Alle dørene leveres med fjærbelastede hengsler og låsbart håndtak.

GANGDØR I PORT



Ved behov for ekstra inngang når sidedør er umulig kan man montere døren direkte i porten. Standard dør leveres med dørpumpe, lås og håndtak. Du kan velge mellom standard inngangsdør og dør med lavere terskel som gjør det enklere med hensyn til sykkel eller trillebår.

VINDU OG DESIGN



Vinduer med eller uten sprosse gir porten et unikt utseende.

Vinduer leveres med dobbelt glass i klar eller matt utførelse og dobbelt akryl glass i "frostet" utførelse.

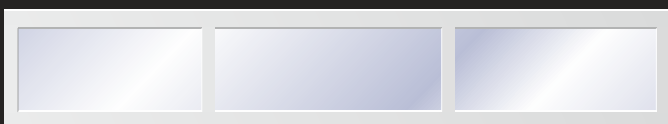
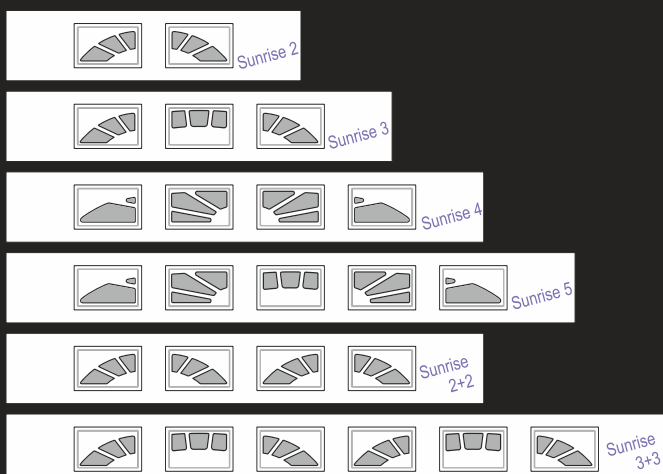
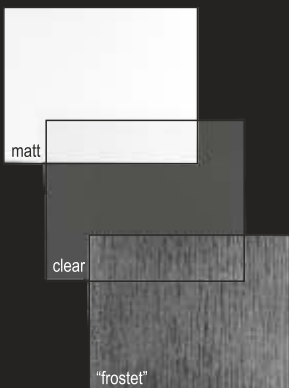

Alle porter kan leveres med vindu i aluminiumsramme. Rammen er standard i aluminiumsfarge, men kan mot tillegg behandles i portens farge eller pålegges film i Gylden eik.

DEKOR

Selv om vi har et stort utvalg av dekorelementer, er vi glade for din kreativitet i skaping av din egen stil og design på garasjen. Kom med dine ønsker og vi skal forsøke å tilpasse dem garasjeporten. Du kan designe porten slik at den passer til en standard hoveddør eller tilsvarende. Det vi trenger er dimensjonene på porten du ønsker designet på og bilder av døren som designet skal kopieres fra.

Dekordekser produseres av plater i rustfritt stål som kan males i ønskede RAL farger.



Vinduer i Rustfritt stål. Ved å bruke vinduer i rustfritt stål vil du gjøre porten din moderne og unik. Velg kombinasjoner som her eller design din egen.



REKTANGULÆR

- 800x155 mm

RUNDT



- MAXI Ø 315 mm

- MIDI Ø 235 mm

- MINI Ø 155 mm

FIRKANTET



- MAXI 315x315 mm

- MIDI 235x235 mm

- MINI 155x155 mm



Rustfritt stål vindu kan lakeres i ønsket RAL farge.



DESIGN

VINDUER I RUSTFRITT STÅL

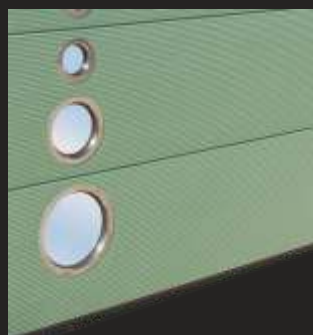

PANELER

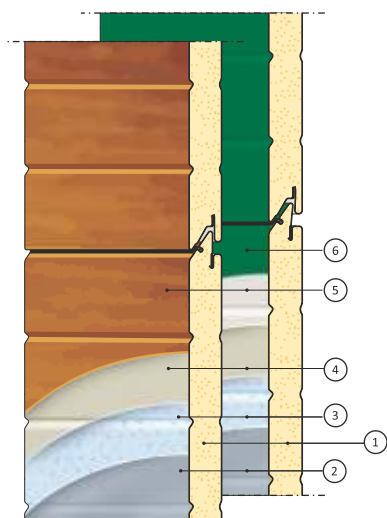

MULTILAGSPANEL:

1. Poluretan
2. Stål
3. Galvanisering
4. Grunning/primer
- 5-6. Standard farge/tilleggsfarge – for lang levetid og lite vedlikehold (UV-beskyttende film med naturlig treeffekt).

Produksjonslinjen omfatter skjæring og pregning av mønster stålplatene samt isolering.

Produsenten gir 10 års garanti på seksjoner.

Tekniske opplysninger:

Paneltype	S (mm)	K		Λ	Panelets vekt		Avvik		
		Kcal m ² hK	Watt m ² K	Kcal mK	Kg/m	Kg/m ²	Tykkelse	Bredde	Lengde
R-500	40	0,43	0,50	0,017	5,6	11,2	+/- 2	+/- 1	+/- 5
R-610					6,8	11,2			



TRE treimitasjon:

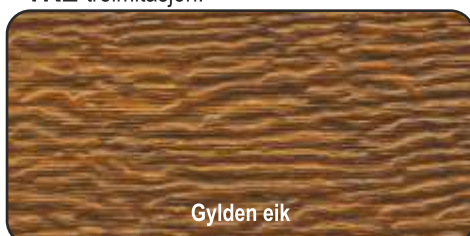

TRE glatt:

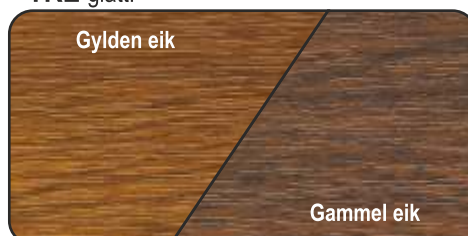

TRE glatt:

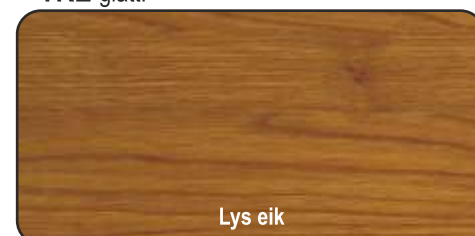

SLICK PLUS

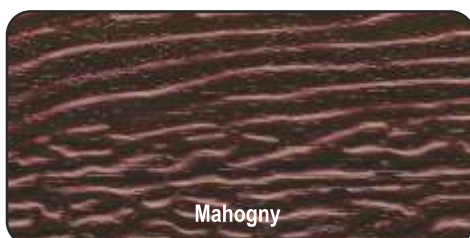
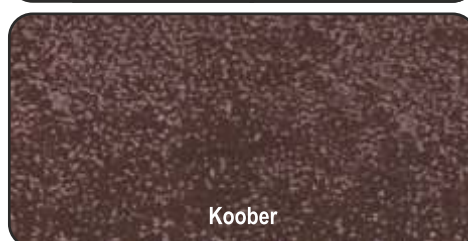
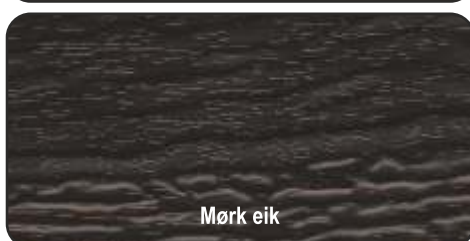

Kan leveres i alle farger fra RAL fargekartet.

TILBEHØR / EKSTRAUTSTYR

Aluminium karmsett for montering i lysåpning (front montering)

Overkarm + sidekarm

Overkarm 120 mm (passer for LHR RM eller R40)

Overkarm 180 mm (passer for LHR FM)

Sidekarm 100 mm



Aluminium karm Kun profil

120 mm, 180 mm



Fasadepanel i samme utførelse som porten.

Dekorative overkammer med tettelist -120x40 mm (standard til R-40 porten) standard i sort, er også tilgjengelig i port farge og struktur.



Forsterket overkarm for montering mot tak.



Dekorative stålvinkler 100 x 40 mm.
Standard i hvit eller i ønsket RAL farge og gylden eik.



Ventiler leveres i standard hvit, brun og sort farge eller i ønsket RAL farge (som porten).

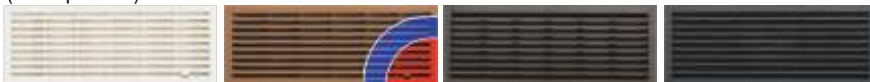

De fleste porter leveres med motorstyring. Doormax tilbyr lås og håndtak av unik konstruksjon til kunder som prioriterer manuell åpning.



Galvaniserte stålsøyler leveres i 100 x 40 mm. Kan lakeres i ønsket RAL farge (tillegg).

Galvaniserte opphengsjern 30x30x3000 mm og 50x50x3000 mm.

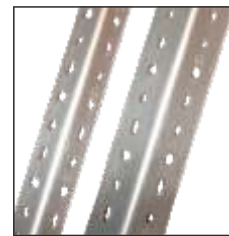

Pulverlakkerte beslag (skinner, hengsler, topp- og bunnbrakett).



BESLAG Type R-40



Beslaget til R-40 porten er stort sett ferdig montert fra fabrikk. Dette gjør at port og beslag er relativt raskt å montere.

Maksimal størrelse for R-40 porten er 3000x2500 mm.

R-40 SM beslag med sidemonterte fjærer ser veldig kompakt ut og gir mer høyde inne i garasjen. Beslaget krever 80 mm overhøyde (120 mm med portåpner) og 150 mm sideplass.

R-40 UM beslag med fjærer montert under takskenen krever minimal sideplass – bare 100 mm og de samme 80 mm overhøyde (120 mm med portåpner).

R-40 TM beslag med fjærer montert over takskenne krever minimal sideplass – bare 100 mm. Beslaget krever 180 mm overhøyde.

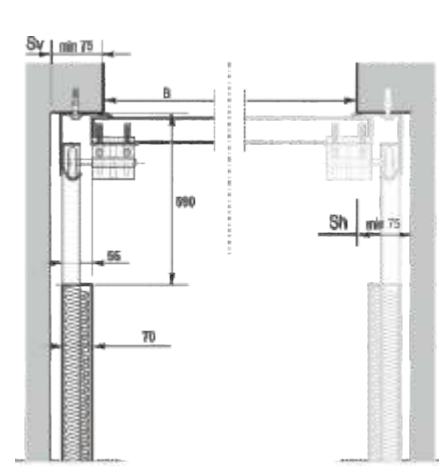
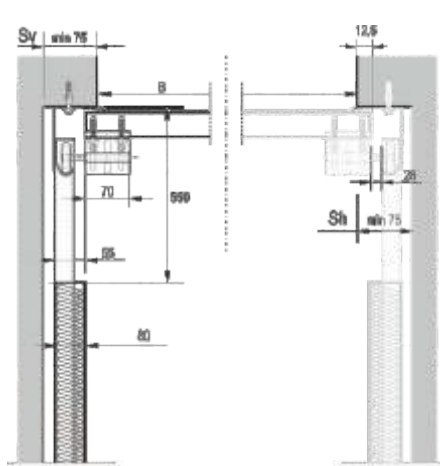
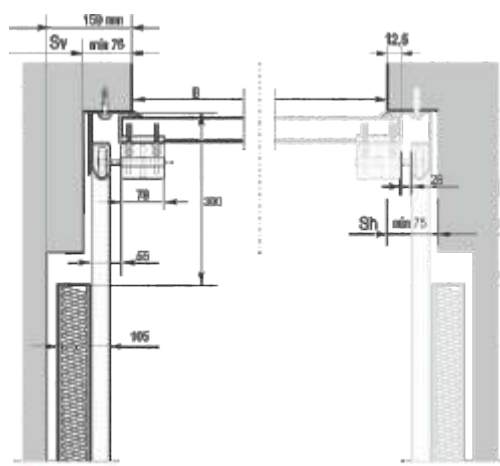
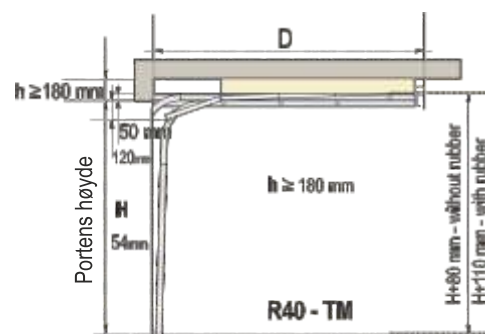
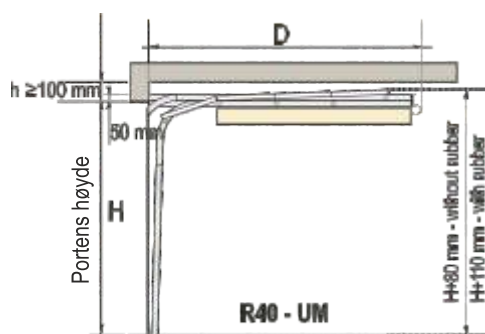
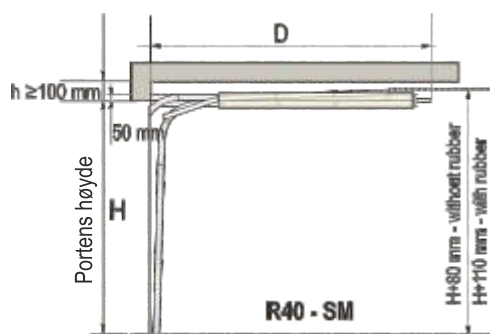

BESLAG Type TL

TL beslagsystem med torsjonsfjær gir perfekt balanserte leddporter av alle størrelser, også med ekstrautstyr montert (som gangdør og avstivere). Standard TL beslag til privat port leveres med doble takskinner og frontmonterte fjærer, 1 eller 2 fjærer (2 fjærer fra 3 m bred port).

Krever 190 mm overhøyde og 100 mm sideplass. Bakmonterte fjærer eller spesialbeslag kan leveres på forespørsel.

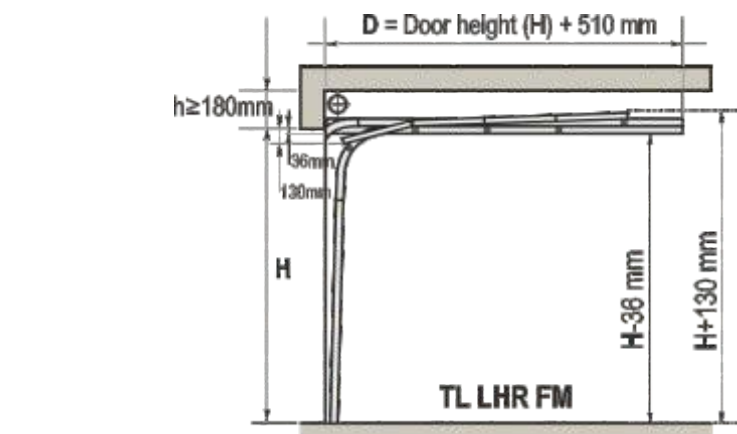
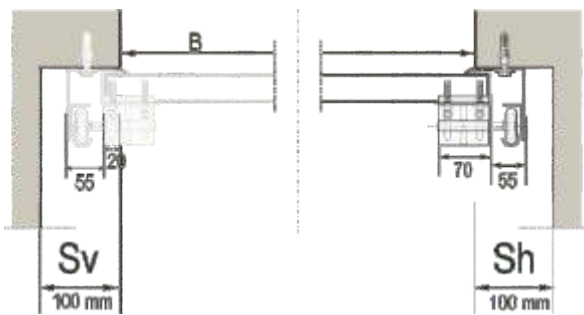

LHR FM – lav takhøydebeslag med dobbel takskinne, frontmonterte fjærer

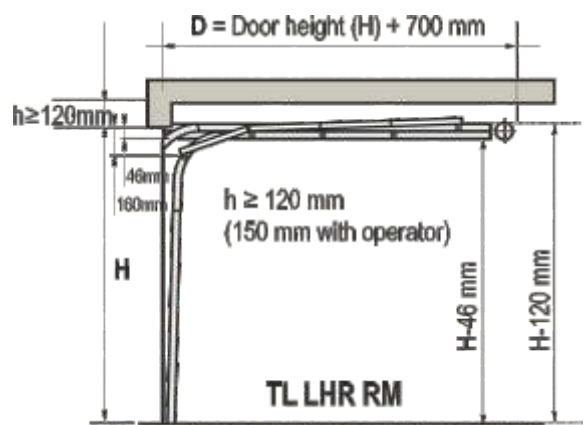

LHR RM – lav takhøydebeslag med dobbel takskinne, bakmonterte fjærer

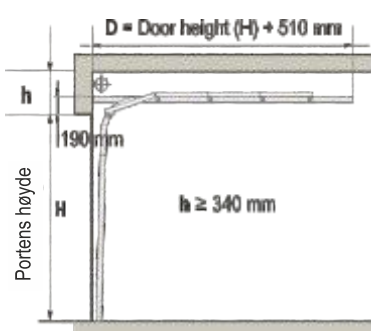

STD

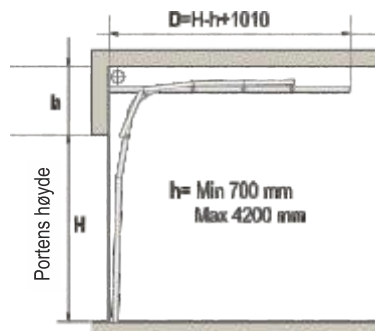

HL

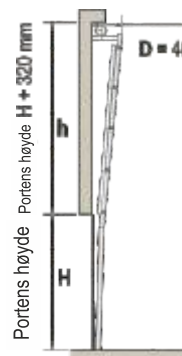

VL

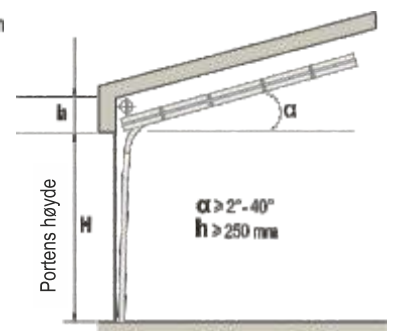

GRADELØFT

VIKTIG!!! Hvordan ta mål til din nye Port.

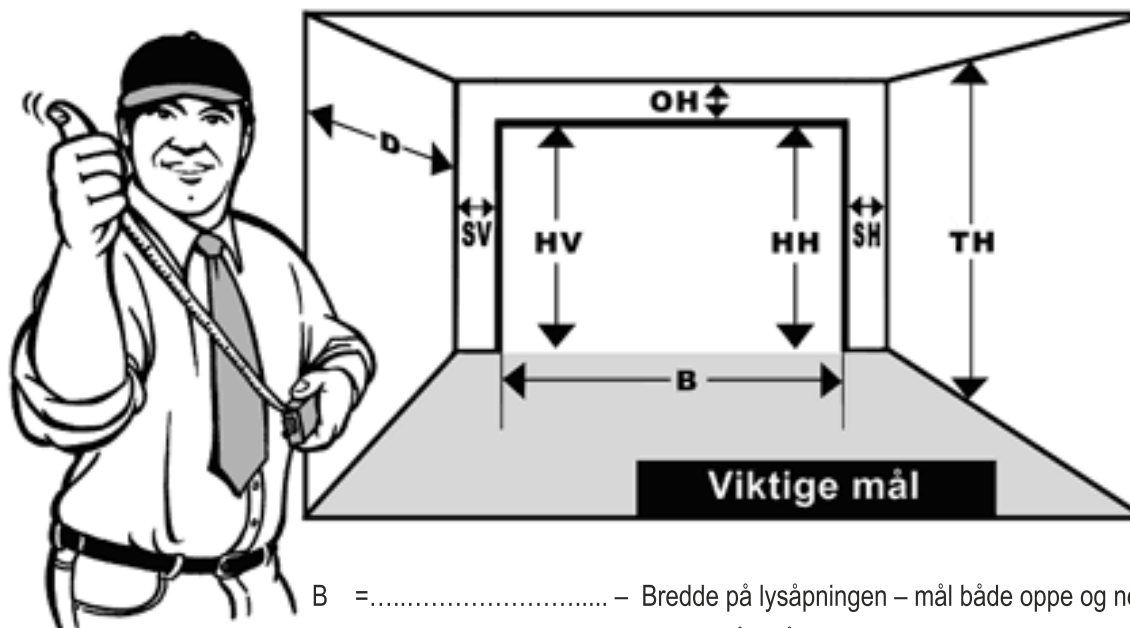

- B = – Bredden på lysåpningen – mål både oppe og nede.
 HV = – Høyde på lysåpningen. Venstre side.
 HH = – Høyde på lysåpningen. Høyre side.
 SV = – Sideplass Venstre side (~~min 15 cm~~).
 SH = – Sideplass Høyre side (~~min 15 cm~~).
 OV = – Overhøyde over lysåpningen – mål på begge sider.
 TH = – Total høyde inni garasjen – fra ferdig gulv til ferdig tak.
 D = – Dybden i garasjen – hver OBS på evt. dragere.

Eksempel på hvordan en ferdig omramming / åpning skal se ut før montering.

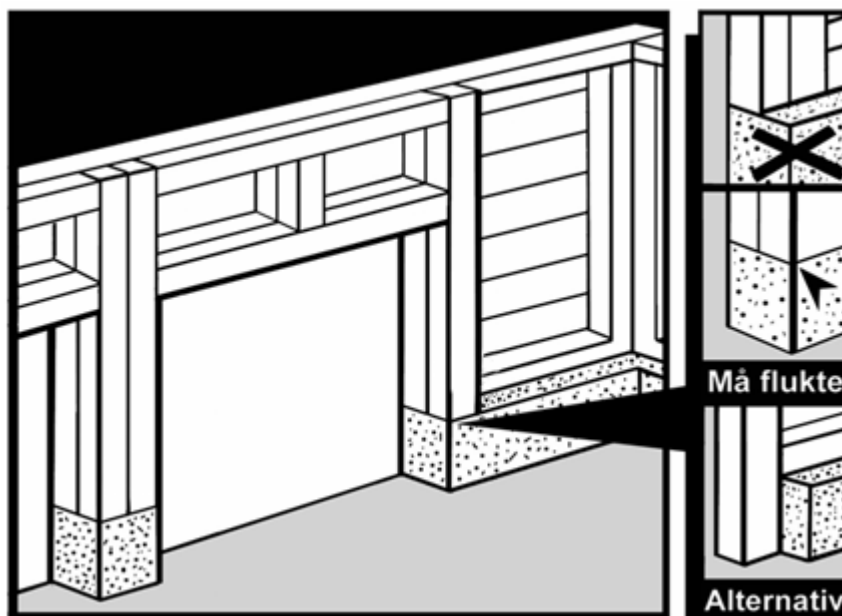

Doormax AS

Tangvall veien 131

3960 Stathelle

Tlf 35 96 16 10

E-post post@doormax.no

Web www.doormax.no

Autorisert forhandler:

Produsentens webside:
www.ryterna.eu/no